



UNSICHTBARE LÖSUNGEN  
FÜR MEINE ART ZU LEBEN

© 2023 Ontex Healthcare Deutschland GmbH



Ontex Healthcare Deutschland GmbH | Hansaring 6 | 49504 Lotte  
Tel.: 05404 9995-0  
E-Mail: [salesassistant.lotte@ontexglobal.com](mailto:salesassistant.lotte@ontexglobal.com) | [www.id-direct.com](http://www.id-direct.com)



PRODUKTKATALOG 2023



## INHALT

	<b>03 Nachhaltigkeit bei Ontex</b>
	<b>04 iD - Ihr Experte bei Inkontinenz</b>
	<b>06 Unser Sortiment</b> Unser iD Produktportfolio
	<b>08 iD for Men</b> Inkontinenzprodukte für den Mann mit leichter bis mittlerer Inkontinenz
	<b>09 iD Light Advanced/iD Expert Light</b> Inkontinenzeinlagen für leichte bis mittlere Inkontinenz
	<b>10 iD Form</b> Anatomische Inkontinenzvorlagen für mittlere bis schwere Inkontinenz
	<b>11 iD Care Net Pants</b> Elastische Netzhosen für einen besseren Halt der Inkontinenzvorlagen
	<b>12 iD Intime</b> Pants für leichte bis mittlere Inkontinenz
	<b>14 iD Pants</b> Pants für mittlere bis schwere Inkontinenz

	<b>16 iD Slip/iD Expert Slip</b> Slips für mittlere bis schwere Inkontinenz
	<b>18 iD Belt</b> Mit praktischem Hüftgurt für mittlere bis schwere Inkontinenz
	<b>19 iD Comfy Junior</b> Pants und Slips für Kinder und Jugendliche
	<b>20 iD Protect/iD Expert Protect</b> Bettschutzunterlagen für einen sicheren Schutz für Matratzen und Mobiliar
	<b>22 Serenity Care</b> Alles für die Hautpflege – vom Reinigungstuch bis zur Körperlotion
	<b>23 Produktübersicht</b>
	<b>25 Anleghinweise</b>
	<b>29 Orizon</b> Unsere smarte Lösung zur Inkontinenzversorgung

# NACHHALTIGKEIT BEI ONTEX

## 1 NETTO-NULL-EMISSIONEN

Wir sind davon überzeugt, dass der Klimawandel eine der größten Herausforderungen für die Menschheit darstellt und wir sind uns der Notwendigkeit bewusst, die Widerstandsfähigkeit unserer Produktionsbetriebe und Lieferketten zu erhöhen.

### UNSERE KLIMAZIELE 2023

#### Netto-Null



Unser Ziel ist es, die Emissionen unserer gesamten Geschäftstätigkeit (Scope 1-2) bis 2030 um 80 % im Vergleich zu 2020 zu reduzieren.

#### 100% erneuerbarer Strom

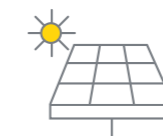

Der gesamte von uns bezogene Strom stammt aus erneuerbaren Quellen.

#### -25% Scope 3 Emissionen



Wir sind bestrebt, unsere Scope-3-Emissionen durch Produktdesign, Engagement der Lieferanten und optimierte Logistik zu reduzieren.

Scope 1: Direkte Emissionen der Energie- und Wärmeerzeugung in Ontex-Anlagen, Ontex-Fahrzeugen.  
 Scope 2: Indirekte Emissionen von eingekauftem Strom, Heizung und Kühlung durch Ontex.  
 Scope 3: Indirekte Emissionen in der Wertschöpfungskette, sowohl im vorgelagerten Bereich (z. B. eingekaufte Waren, Transport und Vertrieb, Investitionsgüter usw.) als auch im nachgelagerten Bereich (z. B. Verarbeitung der verkauften Produkte, Ende der Lebenszyklen von Produkten, Franchise usw.).



## EINIGES WURDE BEREITS ERREICHT

**-40%**  
Scope 1-2 Emissionen vs. 2020

**-80%**  
ZIEL 2030

**91%**  
unseres Stroms ist erneuerbar.  
In Europa sind es bis zu 100 %.  
4 Werke haben Solardächer.

**100%**  
ZIEL 2030

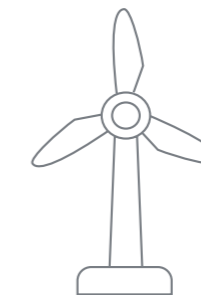

**5**  
unserer Werke sind klimaneutrale Betriebe:  
- Buggenhout  
- Eeklo  
- Ortona  
- Radomsko  
- Turnov



Haben Sie gewusst, dass nur 3 % unserer Klimabilanz mit Scope 1-2-Emissionen verbunden sind? Die größte Auswirkung haben die Scope-3-Emissionen im Zusammenhang mit Rohstoffen, Transport und End-of-Life-Bearbeitung unserer Produkte.

**Die Reduzierung der Scope-3-CO2-Emissionen liegt also in der gemeinsamen Verantwortung von Ontex, seinen Kunden, der Regierung und der Lieferkette.**

## 2 CIRCULAR-PACKAGING LÖSUNGEN

### Ziele bis 2025:

- 100% unserer Verpackungen sind recycelbar.
- Mindestens 30% recycelter oder nachwachsender Inhalt in unseren Kunststoffverpackungen.
- Kartons, die zu 100 % aus recyceltem Material bestehen.
- Einen Recycling-Index von 100 % für die Produktionsabfälle, die in Ressourcen umgewandelt werden.



## IHR EXPERTE BEI INKONTINENZ

iD ist eine Marke der Ontex Group, einem führenden Hersteller und Experten für Inkontinenzprodukte mit besonderem Fokus auf Innovation, Technologie und Forschungsprogramme.

Mit der Marke iD bieten wir Hygienelösungen für alle Arten und Stufen von Inkontinenz. Unsere hochwertigen und leistungsstarken Produkte wer-

### 40 JAHRE ERFAHRUNG

Ontex wurde 1979 gegründet und bietet in über 110 Ländern Hygieneprodukte für Frauen, Männer und Babys an.

### NACHHALTIGE ENTWICKLUNG

Seit Gründung hat Ontex Nachhaltigkeit zu einem seiner wichtigsten Anliegen gemacht. Jedes Jahr haben wir Ziele in diesem Bereich festgelegt und sind ihnen gerecht geworden.

### FOKUS AUF MARKTBEDÜRFNISSE

Wir hören den Verbrauchern zu, um ihre besonderen Bedürfnisse zu verstehen und nutzen diese als Inspiration für die Entwicklung spezifischer Produkte, um individuelle Erwartungen zu erfüllen.

### KONTINUIERLICHE INNOVATION

Mit einem klaren Fokus auf Innovation arbeiten wir auf dem aktuellsten Stand der Forschung. Wir sichern uns regelmäßig Patente für neue Technologien, die es unseren Produkten ermöglichen, sich als die perfekte Kombination aus Leistung und Diskretion zu präsentieren.

den in über 110 Ländern verkauft – zum bestmöglichen Preis-Leistungs-Verhältnis. Dazu garantieren wir besten Service: von der Beratung vor dem Kauf bis zu den Antworten auf die Fragen danach.

Produkte, Produktion und Service – all das macht bei uns den Unterschied.

### PROFESSIONELLES SORTIMENT

Um für jeden Bedarf eine Lösung zu bieten, haben wir eine Reihe professioneller Produkte entwickelt.

### HERVORRAGENDE LEISTUNG

Fortschrittliche Absorptionstechnologien sind die Basis jedes Inkontinenzproduktes.

### ABSOLUTE DISKRETIION

Formen, die sich an den Körper anpassen und superdünne Materialien sind ein Muss für unsere Produkte.

### TRAGEKOMFORT

Atmungsaktive und weiche textile Materialien sorgen für besonders hautfreundliche Oberflächen.

### DERMATOLOGISCH GETESTET

Unsere Produkte sind latexfrei und dermatologisch getestet – für maximalen Komfort.

Unsere Marke iD konzentriert sich auf die Bedürfnisse der Produktverwender und die Erwartungen der Kunden im Einklang mit den neuesten Markttrends, um fachkundige Lösungen für die Inkontinenzversorgung anzubieten, die auf 3 Hauptaspekten basieren.

### 1. HAUTINTEGRITÄT

Die Hautempfindlichkeit eines jeden Menschen ist unterschiedlich und dies ist ein entscheidender Faktor bei der Entwicklung unserer Expertenlösungen. Unsere gesamte Produktpalette wird regelmäßig von externen medizinischen Einrichtungen getestet und validiert.



Geprüft durch Dermatologen ✓

### 2. KOMFORT & SICHERHEIT

Wir wählen unsere Rohstoffe sorgfältig aus, um die beste Sicherheit mit **maximalem Komfort** bieten zu können. Das gesamte iD Sortiment ist **100% atmungsaktiv**.



### 3. UMWELT & NACHHALTIGKEIT

Unsere Fabriken nutzen für die Produktion Öko-Strom. Wir verwenden recycelte Materialien in unseren Verpackungen, um unsere Umweltauswirkungen zu verringern und nachhaltig zu handeln.





## IHR EXPERTE BEI INKONTINENZ

		LEICHTE INKONTINENZ	MITTLERE INKONTINENZ	SCHWERE INKONTINENZ				
		Leichte Saugstärke	Durchschnittliche Saugstärke	Starke Saugstärke				
SHAPED PADS	<b>iD FOR MEN</b> 1		level 1+					
	<b>iD light</b> 1	Ultra Mini	Mini	Mini Plus	Normal			
	<b>iD light</b> 1		Normal					
	<b>iD form</b> 1, 2, 3			Extra	Maxi			
PANTS	<b>iD Intime</b> 1			Normal M,L	Plus M,L			
	<b>iD pants</b> 1			Normal M,L	Plus XS, S,M,L,XL			
ALL-IN-ONE	<b>iD SLIP</b> 1, 2, 3			Plus S,M,L,XL	Extra + S,M,L,XL	Super XS, S,M,L,XL, XXL	Maxi S, M, L, XL	Maxi Prime M,L
	<b>iD belt</b> 1, 2, 3			Plus S,M,L,XL	Super S, M,L,XL	Maxi S,M,L,XL	Maxi Plus M,L	
<b>iD PROTECT</b> ZUSÄTZLICHER SCHUTZ <b>iD PROTECT</b>								

1. AKTIVE PERSONEN

2. PERSONEN MIT BEHINDERUNG

3. BETTLÄGERIGE PERSONEN

### PASSGENAU FÜR DIE MÄNNLICHE ANATOMIE

iD for Men Inkontinenzeinlagen sind individuell verpackt und für leichte bis mittlere Inkontinenz bei Männern geeignet. Die spezielle Passform gewährleistet betroffenen Herren ein sicheres und diskretes Tragegefühl.

Mit ihren elastischen Bündchen sind iD for Men besonders komfortabel. Durch die Klebestreifen wird ein fester Sitz in der Unterwäsche sichergestellt. Das Sortiment wurde um eine saugfähige iD for Men Level 4 (Pants) ergänzt.

**LEVEL 1+**  
geeignet für leichte Inkontinenz

**LEVEL 2**  
geeignet für leichte bis mittlere Inkontinenz

**LEVEL 3**  
geeignet für leichte bis mittlere Inkontinenz

**LEVEL 4**  
geeignet für mittlere Inkontinenz

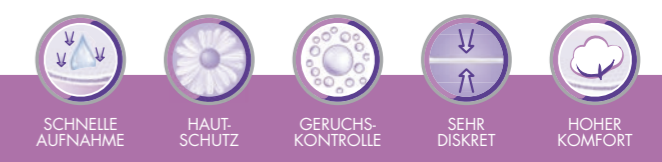

iD FOR MEN					
SAUGLEISTUNG	STÜCK/BEUTEL	BEUTEL/KARTON	KARTONS/PALETTE	ARTIKELNUMMER	
Level 1+	10	16	64	5221035100	
Level 2	10	16	64	5221040100	
Level 3	14	12	42	5231050140	
Level 4 M	12	8	40	5521260120	
Level 4 L	10	8	45	5521360100	

iD LIGHT ADVANCED						
SAUGLEISTUNG	LÄNGE	STÜCK/BEUTEL	BEUTEL/KARTON	KARTONS/PALETTE	ARTIKELNUMMER	
Ultra Mini	190 mm	28	12	72	5111010281	
Mini	220 mm	20	12	70	5121020201	
Mini Plus	250 mm	16	18	70	5171025161	
Normal	270 mm	12	12	128	5171030121	
Extra	340 mm	10	12	88	5171040101	
Maxi	370 mm	10	12	77	5171055101	
Super	405 mm	10	12	48	5171070100	

Eine Übersicht über unsere iD Expert Light für den institutionellen Bereich finden Sie auf Seite 23.

### FORM- UND SAUGSTARK – BEI STÄRKERER INKONTINENZ

iD Form sind anatomisch geformte Inkontinenzvorlagen, die eine optimale Lösung für mittlere bis schwere Inkontinenz bei mobilen oder teilweise mobilen Personen bieten. Diese

Produkte haben eine hohe Absorptionsfähigkeit und sorgen dadurch für ein angenehm trockenes Gefühl. Die Verwendung erfolgt mit elastischen Netzhosen (iD Care Net Pants).



iD FORM						
SAUGLEISTUNG	GRÖSSE	STÜCK/BEUTEL	BEUTEL/KARTON	KARTONS/PALETTE	ARTIKELNUMMER	
Normal	1	28	4	42	5310155280	
Plus	2	21	8	24	5310260210	
Extra	2	21	8	24	5310265210	
Extra Plus	2	21	8	24	5310270210	
	3	21	4	20	5310370210	
Super	2	21	6	20	5310275210	
	3	21	4	20	5310375210	
Maxi	3	21	4	20	5310380210	

### NETZHOSEN FÜR HALT UND SCHUTZ

iD Care Net Pants sind Netzhosen, die dafür sorgen, dass die Inkontinenzvorlage eng am Körper anliegt und eine optimale Funktion gewährleistet ist. Durch die weichen Fasern und das doppelt elastische Lycra mit eng anliegenden Bündchen garantiert sie dem Produkt einen optimalen Auslaufschutz und ermöglicht mehr Bewegungsfreiheit bei gleichzeitiger Reduzierung des Risikos von Hautreizungen.



iD CARE NET PANTS						
TYP	SAUGLEISTUNG	GRÖSSE	STÜCK/BEUTEL	BEUTEL/KARTON	KARTONS/PALETTE	ARTIKELNUMMER
Ultra	●	S	25	8	40	5400100250
	●	M	25	8	40	5400200250
	●	L	25	8	40	5400300250
	●	XL	25	8	40	5400400250
	●	XXL	25	8	40	5400500250
	●	XXXL	25	8	40	5400600250
Comfort Super	●	S	5	20	64	5410100050
	●	M	25	4	48	5410200250
	●	M	5	20	64	5410200050
	●	L	25	4	48	5410300250
	●	L	5	20	64	5410300050
	●	XL	25	4	48	5410400250
	●	XL	5	20	64	5410400050
	●	XXL	5	20	64	5410500050
	●	XXXL	3	20	64	5410600030
With legs	●	S/M	5	10	128	5420150050
	●	L	5	10	128	5420300050
	●	XL	5	10	128	5420400050
	●	XXL/XXXL	5	10	128	5420550050

## UNTERWÄSCHE MIT ZUSÄTZLICHEM SCHUTZ

iD Intime steht für hochwertige Pants für Damen, die sich perfekt an die Körperform anschmiegen und sich wie normale Unterwäsche leicht hoch- und herunterziehen lassen. Dadurch bereitet iD Intime ein natürliches Tragegefühl. Der ausgezeichnete Auslaufschutz gewährleistet einen optimalen Schutz im Alltag.

Abgestimmt auf die unterschiedlichsten Bedürfnisse, bietet iD Intime ein komplettes Produktsortiment in verschiedenen Größen und Saugstärken.



## VORTEILE FÜR IHRE KUNDINNEN:

- **Stärkung des Selbstvertrauens**  
Unterwäscheähnliches Design steigert das Wohlbefinden und erhält einen unabhängigen Lebensstil.
- **Hoher Tragekomfort**  
Nahtlose Pants schmiegen sich perfekt dem Körper an und sorgen so für einen perfekten Sitz.
- **Optimaler Schutz**  
Absorbierende Eigenschaften gewährleisten absolute Diskretion und Sicherheit.



iD INTIME		GUTE PASSFORM, PERFEKTE SILHOUETTE		GERUCHSKONTROLLE		ABSORBIERT DAS ACHTFACHE EIGENGEWICHT		DOPPELTER AUSLAUF-SCHUTZ	
SAUGLEISTUNG	GRÖSSE	BUNDWEITE	STÜCK/BEUTEL	BEUTEL/KARTON	KARTONS/PALETTE	ARTIKELNUMMER			
Normal	M	80 - 110	12	8	45	5551255120			
	L	100 - 135	10	8	45	5551355100			
Plus	M	80 - 110	12	8	32	5551265120			
	L	100 - 135	10	8	45	5551365100			
Super	M	80 - 110	12	8	32	5551275120			
	L	100 - 135	10	8	40	5551375100			

## RUNDUMSCHUTZ FÜR DIE HAUT

Das iD Pants Sortiment ist komfortabel und zeichnet sich durch schnelle Absorption mit sofortiger Trockenheit und 100%-iger Atmungsaktivität aus. Darüber hinaus verfügen iD Pants über ein Innenvlies mit hautfreundlichen Inhaltsstoffen wie Kamille und Vitamin E. Insgesamt bieten iD Pants so gleich dreifachen Hautschutz – perfekt zum Tragen im sensiblen Intimbereich mit optimalen Schutz der Haut.

Die iD Pants Produktpalette umfasst Lösungen für Menschen mit unterschiedlich ausgeprägter Inkontinenz bzw. in unterschiedlichen Lebens- und Bedarfsphasen mit dem Komfort weicher Wäsche in optimaler Passform.

Auch als iD Pants Super XXL (Bariatric) erhältlich.

**RUNDUMSCHUTZ FÜR DIE HAUT**

**1** Schnelle Absorption/ Sofortige Trockenheit

**2** 100 % atmungsaktiv

**3** Verbessertes Innenvlies

**iD pants**

COMPREHENSIVE SKIN PROTECTION

Fast Absorption Instant Dryness

Breathable

UPPER x12 XXL UNISEX

Approved by dermatologists

**iD pants**

COMPREHENSIVE SKIN PROTECTION

Fast Absorption Instant Dryness

Breathable

BIS ZU **10h** Trockenheitsgefühl

MAXI x10 L UNISEX

## SICHERES GEFÜHL IN DER NACHT

Die iD Pants Maxi garantiert bis zu 10 Stunden Trockenheitsgefühl. Die ideale Lösung für eine angenehme Nacht.

## VOLLSTÄNDIGER HAUTSCHUTZ



## iD PANTS

	SAUGLEISTUNG	GRÖSSE	BUNDWEITE	STÜCK/BEUTEL	BEUTEL/KARTON	KARTONS/PALETTE	ARTIKELNUMMER
Normal	●●●●○	M	80 - 120	14	8	20	5531255140
	●●●●○	L	100 - 145	14	6	30	5531355140
Plus	●●●●○	XS	50 - 70	14	4	64	5531065141
	●●●●○	S	60 - 90	14	8	20	5531165140
	●●●●○	M	80 - 120	14	8	20	5531265140
	●●●●○	L	100 - 145	14	6	30	5531365140D
Super	●●●●○	XL	130 - 170	14	4	40	5531465140
	●●●●○	M	80 - 120	12	6	30	5531275120
	●●●●○	L	100 - 145	12	6	30	5531375120D
	●●●●○	XL	130 - 170	12	4	16	5531475120
Maxi	●●●●○	XXL	165 - 205	12	4	32	5531575120
	●●●●○	M	80 - 120	10	8	30	5531280100
	●●●●○	L	100 - 145	10	8	24	5531380100
	●●●●○	XL	130 - 170	10	8	24	5531480100



## SAUGSTARKER SCHUTZ BEI STÄRKERER INKONTINENZ

Unsere iD Slip Range bietet eine wirksame Lösung bei mittlerer bis schwerer Inkontinenz für Menschen mit eingeschränkter Mobilität oder Bettlägerigkeit. Die atmungsaktiven iD Slips garantieren einen vollumfänglichen Schutz der Haut. Die schnelle Absorption und sofortige Trockenheit halten die Betroffenen trocken, während das zu 100 % atmungsaktive Material die Haut atmen lässt. Das Innenvlies wurde ebenfalls verbessert und enthält nun Inhaltsstoffe für optimalen Hautkomfort. Das gesamte Sortiment garantiert eine wirksame Geruchskontrolle und Nässeindikatoren, die helfen, den Zeitpunkt für einen Produktwechsel zu bestimmen. Diese neue Zusammensetzung wurde von Dermatologen getestet und validiert.

Sie erhalten die iD Slip auch in Super XXL (Bariatric).



## VOLLSTÄNDIGER HAUTSCHUTZ



iD SLIP		SAUGLEISTUNG	GRÖSSE	BUNDWEITE	STÜCK/BEUTEL	BEUTEL/KARTON	KARTONS/PALETTE	ARTIKELNUMMER
Plus	●●●●	S	50 - 90	14	4	42	5630160140	
	●●●●	M	80 - 125	28	4	24	5610260280	
	●●●●	L	115 - 155	28	4	24	5610360280	
	●●●●	XL	120 - 170	14	4	24	5630460140	
Extra Plus	●●●●	S	50 - 90	14	4	42	5630170140	
	●●●●	M	80 - 125	28	3	30	5610270280	
	●●●●	L	115 - 155	28	4	20	5610370280	
Super	●●●●	XL	120 - 170	14	4	24	5630470140	
	●●●●	XS	40 - 70	14	12	18	5630075140	
	●●●●	S	50 - 90	14	4	42	5630175140	
	●●●●	M	80 - 125	28	3	24	5630275280	
	●●●●	L	115 - 155	28	3	24	5630375280	
Maxi	●●●●	XL	120 - 170	14	4	24	5630475140	
	●●●●	XXL	175 - 210	15	4	16	5630575150	
	●●●●	S	50 - 90	20	4	36	5630180200	
	●●●●	M	80 - 125	15	3	36	5630280151	
Maxi Prime	●●●●	L	115 - 155	15	3	28	5630380151	
	●●●●	XL	120 - 170	15	3	28	5630480150	
	●●●●	M	80 - 125	15	3	36	56302100150	
iD Expert Slip mit PE-Folie	●●●●	L	115 - 155	15	3	28	56303100150	
	●●●●	M	80 - 125	28	4	24	5600255280	
	●●●●	L	115 - 155	28	4	24	5600355280	
	●●●●	M	80 - 125	28	4	24	5600260280	
	●●●●	L	115 - 155	28	4	24	5600360280	
	●●●●	M	80 - 125	28	3	24	5600270280	
	●●●●	L	115 - 155	28	4	24	5600370280	
	●●●●	M	80 - 125	28	3	24	5620275280	
	●●●●	L	115 - 155	28	3	24	5620375280	

## SICHERHEIT DURCH GÜRTELLÖSUNG

iD Belt mit Hüftgürtel für mittlere bis schwere Inkontinenz. Sie empfehlen sich sowohl für aktive Personen als auch für Menschen mit

eingeschränkter Mobilität. Guter Sitz und die einfache Wechsellöslichkeit durch den Nutzer selbst oder das Pflegepersonal zeichnen das Produkt aus.



iD BELT							
SAUGLEISTUNG	GRÖSSE	BUNDWEITE	STÜCK/BEUTEL	BEUTEL/KARTON	KARTONS/PALETTE	ARTIKELNUMMER	
Plus	S	60 - 95	14	4	36	5700160140	
	M	70 - 115	14	4	42	5700260140	
	L	95 - 135	14	4	32	5700360140	
	XL	115 - 150	14	4	32	5700460140	
Super	S	60 - 95	14	4	36	5700175140	
	M	70 - 115	14	4	42	5700275140	
	L	95 - 135	14	4	32	5700375140	
	XL	115 - 150	14	4	24	5700475140	
Maxi	S	60 - 95	14	4	36	5700180140	
	M	70 - 115	14	4	30	5700280140	
	L	95 - 135	14	4	28	5700380140	
	XL	115 - 150	14	4	24	5700480140	

## KOMPLETTLÖSUNG FÜR BESONDERE BEDÜRFNISSE

Kinder, die sich einnässen benötigen eine diskrete Lösung, die ihnen ein sicheres Gefühl gibt. Ein geeignetes Produkt muss zudem den Anforderungen an die richtige Körperform und -größe gerecht werden. iD Comfy Junior bietet Kindern und Jugendlichen bis 15 Jahre eine Komplettlösung, die speziell auf das kindliche Inkontinenzproblem abgestimmt ist und auch

kleinen Patienten mit besonderen Bedürfnissen gerecht wird.

Die feuchtigkeitsaufnehmende Unterwäsche ist in verschiedenen Passformen erhältlich und schmiegt sich optimal an die kindliche Anatomie an. Damit bietet sie Kindern ausgezeichneten Schutz bei großer Bewegungsfreiheit.



iD COMFY JUNIOR					
PRODUKT	BUNDWEITE	STÜCK/BEUTEL	BEUTEL/KARTON	KARTONS/PALETTE	ARTIKELNUMMER
Pants 4-7 Jahre	50 - 70	14	8	48	5501135140
Pants 8-15 Jahre	55 - 75	14	8	48	5501245140
Slip XS	40 - 70	14	12	18	5501025140

### FÜR DEN INSTITUTIONELLEN BEREICH

Entwickelt für größtmöglichen Schutz von Betten und Sitzflächen. Unsere Schutzunterlagen werden mit einer Polyethylen- (PE-) Rückseite und einer weichen Vliesstoff-Oberseite hergestellt. Die Oberfläche des Zellstoffs sorgt für eine gleichmäßige Verteilung von Flüssigkeiten.



### GUT FÜR BETT UND SITZFLÄCHE

iD Protect Bettschutzunterlagen bieten Menschen mit Inkontinenz eine komfortable Möglichkeit, Betten und Sitzflächen vor Verunreinigung zu schützen.

Sie werden aus einem besonders weichen, hautfreundlichen Material gefertigt und verfügen durch eine spezielle Diamantstruktur über eine schnelle Flüssigkeitsaufnahme, gute Verteilung und einen bewegungsstabilen Kern. Die Unterseite bietet durch ihre wasserdichte Schicht aus Polyethylen zusätzliche Sicherheit.



#### iD EXPERT PROTECT



SAUGLEISTUNG	GRÖSSE	STÜCK/ BEUTEL	BEUTEL/ KARTON	KARTONS/ PALETTE	ARTIKELNUMMER
Plus	40 x 60	30	9	28	5800460300
Super	40 x 60	30	9	28	5800475300
Plus	60 x 60	30	4	54	5800660300
Super	60 x 60	30	4	48	5800675300
Plus	60 x 90	30	4	36	5800960300
Super	60 x 90	30	4	30	5800975300
Super	90 x 180	20	4	42	5800075200

#### iD PROTECT



SAUGLEISTUNG	GRÖSSE	STÜCK/ BEUTEL	BEUTEL/ KARTON	KARTONS/ PALETTE	ARTIKELNUMMER
Plus	60 x 60	30	4	54	5801660300
Super	60 x 60	30	4	45	5801675300
Plus	60 x 90	30	4	36	5801960300
Super	60 x 90	30	4	30	5801975300

Eine gute Hautpflege ist in jeder Lebensphase wichtig, aber besonders entscheidend für ältere Menschen und erst recht in Verbindung mit Inkontinenz. Der Schlüssel einer Unversehrtheit der Haut liegt darin, diese zu kennen und gut zu behandeln. Deshalb ist es unerlässlich, in eine gute Hautpflege zu investieren. Aus diesem Grund haben wir bei Ontex Serenity Care entwickelt, um eine gesunde Haut bei Inkontinenz zu erhalten. Das Serenity Care Sortiment wird das iD Care Sortiment ersetzen.

## KÖRPERPFLEGE

PRODUKTNAME	FORMAT	STÜCK/ BEUTEL	KARTONS/ PALETTE	ARTIKELNUMMER
-------------	--------	------------------	---------------------	---------------

1 REINIGEN - zum Ausspülen				
Duschgel 2 in 1	500 ml	12	84	35101001000
Intime Gel	500 ml	12	84	35101002000

1 REINIGEN - ohne Ausspülen				
Reinigungsmilch	500 ml	12	84	35102001000
Reinigungsschaum	400 ml	6	136	35102002000
Feuchte Waschwandhandschuhe - ohne Parfüm	5 Stück	60	63	35102004500
Feuchte Waschwandhandschuhe - ohne Parfüm	8 Stück	40	63	35102004800
Reinigungstücher	63 Stück	504	44	35102005000
Shampoo Cap	1 Stück	52	63	35102003000

2 MOISTURIZE				
Feuchtigkeitscreme	500 ml	12	84	35103001000





























3 PROTECT				
Zinkspray	250 ml	6	235	35103004000
Barriere Creme mit Zink	100 ml	12	140	35103002000





































## PRODUKTÜBERSICHT

	SAUGLEISTUNG	GRÖSSE	BUNDWEITE o. LÄNGE IN MM	STÜCK/ BEUTEL	BEUTEL/ KARTON	ARTIKEL-NR.	HILFSMITTEL- POSITIONS-NR.	PZN BEUTEL	PZN KARTON		
iD Light Advanced	Ultra Mini	▲▲▲▲	190	28	12	5111010281	-	09895814	09895820		
	Mini	▲▲▲▲	220	20	12	5121020201	-	09895837	09895843		
	Mini Plus	▲▲▲▲	250	16	18	5171025161	-	09895866	09895872		
	Normal	▲▲▲▲	270	12	12	5171030121	15.25.30.5190	09895889	09895895		
	Extra	▲▲▲▲	340	10	12	5171040101	15.25.30.5191	09895903	09895926		
	Maxi	▲▲▲▲	370	10	12	5171055101	15.25.30.5192	09895932	09895949		
	Super	▲▲▲▲	405	10	12	5171070100	15.25.30.5193	12557185	12557191		
iD Expert Light	Normal	▲▲▲▲	280	28	12	5160030280	15.25.30.5023	09895748	09895754		
	Extra	▲▲▲▲	350	28	10	5160040280	15.25.30.5024	09895760	09895777		
	Maxi	▲▲▲▲	405	28	6	5160050280	15.25.30.5025	09895783	09895808		
iD for Men	Level 1+	▲▲▲▲	305	10	16	5221035100	15.25.30.5012	11083704	11083710		
	Level 2	▲▲▲▲	305	10	16	5221040100	15.25.30.5014	10221475	10221498		
	Level 3	▲▲▲▲	290	14	12	5231050140	15.25.30.5013	11597099	11597107		
	Level 4	▲▲▲▲	M	80 - 120	12	8	5521260120	15.25.31.1035	17390318	17390324	
	Level 4	▲▲▲▲	L	100 - 140	10	8	5521360100	15.25.31.2001	17390353	17390382	
iD Form	Normal	▲▲▲▲	discreet	530	28	4	5310155280	15.25.30.0005	16666362	16666356	
	Plus	▲▲▲▲	long	640	21	8	5310260210	15.25.30.0006	16666379	16849861	
	Extra	▲▲▲▲	long	640	21	8	5310265210	15.25.30.1007	16605662	16849878	
	Extra Plus	▲▲▲▲	long	640	21	8	5310270210	15.25.30.1008	16666385	16849890	
	Super	▲▲▲▲	long	640	21	6	5310275210	15.25.30.2006	16666416	16666391	
	Extra Plus	▲▲▲▲	extra long	740	21	4	5310370210	15.25.30.2007	16666439	16666422	
	Super	▲▲▲▲	extra long	740	21	4	5310375210	15.25.30.2008	16666310	16666445	
	Maxi	▲▲▲▲	extra long	740	21	4	5310380210	15.25.30.2009	16666333	16666327	
iD Intime	Normal	▲▲▲▲	M	80 - 110	12	8	5551255120	15.25.31.2034	14168252	14168269	
		▲▲▲▲	L	100 - 135	10	8	5551355100	-	14168312	14168329	
	Plus	▲▲▲▲	M	80 - 110	12	8	5551265120	15.25.31.5077	14168275	14168281	
		▲▲▲▲	L	100 - 135	10	8	5551365100	15.25.31.5079	14168186	14168200	
	Super	▲▲▲▲	M	80 - 110	12	8	5551275120	15.25.31.5120	14168298	14168306	
		▲▲▲▲	L	100 - 135	10	8	5551375100	15.25.31.5078	14168217	14168223	
iD Pants	Normal	▲▲▲▲	M	80 - 120	14	8	5531255140	15.25.31.1024	00141918	00142102	
		▲▲▲▲	L	100 - 145	14	6	5531355140	15.25.31.2005	00142177	18244369	
	Plus	▲▲▲▲	XS	50 - 70	14	4	5531065141	15.25.31.3012	00141663	00141686	
		▲▲▲▲	S	60 - 90	14	8	5531165140	15.25.31.3013	00141700	00141752	
		▲▲▲▲	M	80 - 120	14	8	5531265140	15.25.31.4017	00142119	00142131	
		▲▲▲▲	L	100 - 145	14	6	5531365140D	15.25.31.5014	00142214	18244375	
		▲▲▲▲	XL	130 - 170	14	4	5531465140	15.25.31.8045	00142266	00142289	
	Super	▲▲▲▲	M	80 - 120	12	6	5531275120	15.25.31.7017	16508189	16508195	
		▲▲▲▲	L	100 - 145	12	6	5531375120D	15.25.31.5015	16508203	16508226	
		▲▲▲▲	XL	130 - 170	12	4	5531475120	15.25.31.8326	16508232	16508249	
	Maxi	▲▲▲▲	XXL	165 - 205	12	4	5531575120	15.25.31.5077	17969952	17969946	
		▲▲▲▲	M	80 - 120	10	8	5531280100	15.25.31.7070	16508261	16508278	
		▲▲▲▲	L	100 - 145	10	8	5531380100	15.25.31.8184	16508284	16513701	
			▲▲▲▲	XL	130 - 170	10	8	5531480100	15.25.31.8351	17257536	17257513



	SAUGLEISTUNG	GRÖSSE	BUNDWEITE o. LÄNGE IN MM	STÜCK/BEUTEL	BEUTEL/KARTON	ARTIKEL-NR.	HILFSMITTEL-POSITIONS-NR.	PZN BEUTEL	PZN KARTON	
iD Slip 	Plus	 S	50 - 90	14	4	5630160140	15.25.31.3015	16626351	16626368	
		 M	80 - 125	28	4	5610260280	15.25.31.4008	16626440	16626434	
		 L	115 - 155	28	4	5610360280	15.25.31.5066	16626635	16626641	
		 XL	120 - 170	14	4	5630460140	15.25.31.8065	16626842	16626859	
	Extra Plus	 S	50 - 90	14	4	5630170140	15.25.31.3010	17857288	17857294	
		 M	80 - 125	28	3	5610270280	15.25.31.7008	16626523	16626517	
		 L	115 - 155	28	4	5610370280	15.25.31.8021	16626701	16626693	
		 XL	120 - 170	14	4	5630470140	15.25.31.8022	17857302	17857319	
	Super	 XS	40 - 70	14	12	5630075140	15.25.31.0008	16626339	16626345	
		 S	50 - 90	14	4	5630175140	15.25.31.3048	16626397	16626405	
		 M	80 - 125	28	3	5630275280	15.25.31.7119	16626552	16626569	
		 L	115 - 155	28	3	5630375280	15.25.31.8062	16626724	16626718	
		 XL	120 - 170	14	4	5630475140	15.25.31.8064	16626894	16626888	
		 XXL	175 - 210	15	4	5630575150	15.25.31.8035	17569299	17569307	
	Maxi	 S	50 - 90	20	4	5630180200	15.25.31.6028	16626411	16626428	
		 M	80 - 125	15	3	5630280151	15.25.31.8059	16626598	16763421	
		 L	115 - 155	15	3	5630380151	15.25.31.8063	16626753	16626776	
	Maxi Prime	 M	80 - 125	15	3	56302100150	15.25.31.8336	16626612	16626629	
		 L	115 - 155	15	3	56303100150	15.25.31.8337	16626807	16626813	
	iD Expert Slip  PE-Außenfolie	Normal	 M	80 - 125	28	4	5600255280	15.25.31.4044	04675999	04676007
			 L	115 - 155	28	4	5600355280	15.25.31.2028	04676728	13512612
Plus		 M	80 - 125	28	4	5600260280	15.25.31.4045	04676013	04676036	
		 L	115 - 155	28	4	5600360280	15.25.31.5071	04676800	13512629	
Extra Plus		 M	80 - 125	28	3	5600270280	15.25.31.7061	04676705	13512598	
		 L	115 - 155	28	4	5600370280	15.25.31.8169	04677633	13512635	
Super		 M	80 - 125	28	3	5620275280	15.25.31.7062	02707608	13512517	
	 L	115 - 155	28	3	5620375280	15.25.31.8170	02708111	13512523		

	SAUGLEISTUNG	GRÖSSE	BUNDWEITE o. LÄNGE IN MM	STÜCK/BEUTEL	BEUTEL/KARTON	ARTIKEL-NR.	HILFSMITTEL-POSITIONS-NR.	PZN BEUTEL	PZN KARTON
iD Belt 	Plus	 S	60 - 95	14	4	5700160140	15.25.31.0019	16654212	16654229
		 M	70 - 115	14	4	5700260140	15.25.31.4018	16654287	16654293
		 L	95 - 135	14	4	5700360140	15.25.31.5016	16654347	16654353
		 XL	115 - 150	14	4	5700460140	15.25.31.8096	16654123	16654146
	Super	 S	60 - 95	14	4	5700175140	15.25.31.3021	16654241	16654258
		 M	70 - 115	14	4	5700275140	15.25.31.7018	16654301	16654318
		 L	95 - 135	14	4	5700375140	15.25.31.8046	16654376	16654382
		 XL	115 - 150	14	4	5700475140	15.25.31.8097	16654152	16654169
	Maxi	 S	60 - 95	14	4	5700180140	15.25.31.6013	16654264	16654270
		 M	70 - 115	14	4	5700280140	15.25.31.7019	16654324	16654330
		 L	95 - 135	14	4	5700380140	15.25.31.8047	16654399	16654407
		 XL	115 - 150	14	4	5700480140	15.25.31.8098	16654175	16654206
iD Comfy Junior 	XS Slip	XS	40 - 70	14	12	5501025140	-	13501465	13501459
	Pants	4-7 Jahre	50 - 70	14	8	5501135140	-	13501502	18656014
		8-15 Jahre	55 - 75	14	8	5501245140	-	13501531	18656020
iD Protect 	Plus	 60x60		30	4	5801660300	19.40.05.4091	14281238	16281244
		 60x90		30	4	5801960300	19.40.05.5137	14281296	14281362
	Super	 60x60		30	4	5801675300	19.40.05.4090	14281250	14281267
		 60x90		30	4	5801975300	19.40.05.5136	14281356	14281379
iD Expert Protect  PE-Außenfolie	Plus	 40x60		30	9	5800460300	19.40.05.3033	00145767	00145773
		 60x60		30	4	5800660300	19.40.05.4067	00145810	00145827
		 60x90		30	4	5800960300	19.40.05.5086	00145916	00145922
	Super	 40x60		30	9	5800475300	19.40.05.3005	00145796	00145804
		 60x60		30	4	5800675300	19.40.05.4003	00145833	00145856
		 60x90		30	4	5800975300	19.40.05.5149	00145939	00145945
	 90x180		20	4	5800075200	19.40.05.5085	00145951	00145974	
iD Care Net Pants 	Ultra	 S	60-100	25	8	5400100250	15.25.02.0128	16162561	16162578
		 M	80-120	25	8	5400200250	15.25.02.0101	16162584	16162590
		 L	100-140	25	8	5400300250	15.25.02.1109	16162609	16162615
		 XL	120-160	25	8	5400400250	15.25.02.1110	16162644	16162638
		 XXL	140-180	25	8	5400500250	15.25.02.1111	16162621	16162130
	 XXXL	>160	25	8	5400600250	15.25.02.1176	16162147	16162153	

	SAUGLEISTUNG	GRÖSSE	BUNDWEITE o. LÄNGE IN MM	STÜCK/BEUTEL	BEUTEL/KARTON	ARTIKEL-NR.	HILFSMITTEL-POSITIONS-NR.	PZN BEUTEL	PZN KARTON
iD Care Net Pants	Comfort Super	S	40 - 80	5	20	5410100050	15.25.02.0103	16162325	16162331
		M	60 - 100	5	20	5410200050	15.25.02.0104	16162348	16162354
		M	60 - 100	25	4	5410200250	15.25.02.0102	16162466	16162472
		L	80 - 120	5	20	5410300050	15.25.02.1124	16162360	16162377
		L	80 - 120	25	4	5410300250	15.25.02.1112	16162489	16162503
		XL	100 - 160	5	20	5410400050	15.25.02.1123	16162383	16162408
		XL	100 - 160	25	4	5410400250	15.25.02.1113	16162526	16162555
		XXL	140 - 180	5	20	5410500050	15.25.02.1122	16162414	16162420
		XXXL	180 - 195	3	20	5410600030	15.25.02.1121	16162437	16162443
iD Care Net Pants	With Legs	S/M	50 - 90	5	10	5420150050	beantragt	18248114	18248120
		L	85 - 110	5	10	5420300050	15.25.02.1118	16162213	16162236
		XXL	105 - 130	5	10	5420400050	15.25.02.1119	16162265	16162271
		XXL/XXXL	115 - 165	5	10	5420550050	beantragt	18248143	18248137

## ANLEGEHINWEISE



### iD Light Advanced

Hochwertige, anatomische Inkontinenzeinlagen für sehr leichte bis mittlere Blasenschwäche



- Nehmen Sie die Einlage und falten Sie sie vorsichtig längsseitig in der Mitte, sodass sich ein „Schiffchen“ bildet. Entfernen Sie das Papier vom Klebestreifen.
- Kleben Sie die Einlage vorsichtig so in Ihre Unterwäsche, dass austretender Urin in der Mitte der Einlage aufgenommen werden kann.
- Ziehen Sie Ihre Unterwäsche hoch und stellen Sie sicher, dass die Einlage angenehm und sicher sitzt.

### iD Expert Light

Anatomische Einlagen für leichte Blasenschwäche



### iD for Men

Speziell für den Mann entwickelte Inkontinenzvorlage für leichte bis mittlere Blasenschwäche

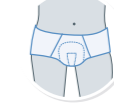

- Entfalten Sie die iD for Men Einlage und entfernen Sie das Papier vom Klebestreifen.
- Stellen Sie sicher, dass die breite Seite des Produkts vorne liegt. Legen Sie die Einlage in Ihre Unterwäsche und prüfen Sie, ob der Klebestreifen sie korrekt fixiert.
- Ziehen Sie dann Ihre Unterwäsche so an, dass das Produkt angenehm und sicher sitzt. Nutzen Sie bitte körpernahe Unterwäsche.



### iD Form

Anatomische Inkontinenzvorlage für mittlere bis schwere Inkontinenz

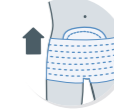

- Ziehen Sie zunächst die iD Care Net Pants zur Mitte der Oberschenkel und drehen Sie dann den Bund nach unten zu den Knien. Falten Sie die iD Expert Form Vorlage der Länge nach zur Hälfte und lockern Sie diese.
- Schieben Sie dann die Vorlage mit der von der Haut abgewandter Rückseite von vorn nach hinten zwischen den Beinen durch.
- Richten Sie die Vorlage mittig aus, indem Sie die Nässeindikatoren als Orientierungshilfe verwenden.
- Ziehen Sie anschließend die iD Care Net Pants mit der Vorlage nach oben und achten Sie darauf, dass die Netzhose glatt gezogen ist.

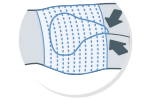
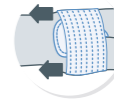
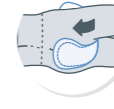

- Ziehen Sie zunächst die iD Care Net Pants zur Mitte der Oberschenkel und drehen Sie dann den Bund nach unten zu den Knien. Drehen Sie sich auf die Seite und winkeln Sie die Knie an. Falten Sie die iD Expert Form Vorlage der Länge nach zur Hälfte.
- Schieben Sie dann die Vorlage mit der von der Haut abgewandter Rückseite von vorn nach hinten zwischen den Beinen durch.
- Breiten Sie die Vorder- und Rückseite aus und achten Sie auf die Aktivierung des Auslaufschutzes.
- Ziehen Sie anschließend die iD Care Net Pants mit der Vorlage nach oben und achten Sie darauf, dass die Netzhose glatt gezogen ist.



### iD Pants iD Intime iD for Men level 4

Pants für mittlere bis schwere Inkontinenz





- Steigen Sie in den Slip und ziehen Sie ihn hoch.
- Prüfen Sie, ob der Slip angenehm und sicher sitzt.
- Entfernen Sie den Slip ganz einfach, indem Sie ihn an der Seite aufreißen.
- Nach einmaligem Tragen rollen Sie den Slip einfach zusammen und entsorgen ihn.



**iD Slip**  
**iD Expert Slip**  
 Inkontinenz-Slip für mittlere bis schwere Inkontinenz

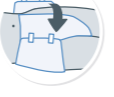



- stehend**
-  Falten Sie den iD Slip mit den Fingern vorsichtig in der Mitte, unterhalb der Unterseite.
  -  Ziehen Sie den iD Slip von hinten nach vorne durch die Beine. Entfallen Sie die beiden Enden und stellen Sie sicher, dass das hintere Ende am Steißbein anliegt.
  -  Befestigen Sie dann die oberen, wiederverschließbaren Klebestreifen leicht abwärtsgerichtet oder horizontal so, dass ein sicherer Sitz um die Taille gewährleistet ist.
  -  Prüfen Sie bitte, ob das Produkt angenehm und sicher sitzt. Wenn erforderlich, können die Klebestreifen neu positioniert werden.

- liegend**
-  Falten Sie den iD Slip mit den Fingern in der Mitte. Drehen Sie sich auf die Seite und legen Sie den Slip von hinten nach vorne zwischen die Beine.
  -  Drehen Sie sich auf den Rücken und ziehen Sie sich den Slip zwischen den Beinen nach oben. Nun den Slip vorne, unten und hinten passend ausrichten.
  -  Befestigen Sie die beiden unteren Klebestreifen mit Ausrichtung nach oben. Dann die beiden oberen mit Ausrichtung nach unten.
  -  Überprüfen Sie zum Schluss die Passform und den bequemen Sitz. Achten Sie darauf, dass die Klebestreifen richtig haften.



**iD Belt**  
 Inkontinenz-Slip mit Hüftgürtel für schwere Inkontinenz

- stehend**
-  Öffnen Sie den Gürtel des iD Expert Belts. Falten Sie die Vorlage der Länge nach zur Hälfte und lockern Sie diese.
  -  Legen Sie den Hüftgürtel mit dem Klettverschluss um die Hüfte. Heben Sie die Vorlage nach oben zwischen die Beine.
  -  Ziehen Sie die Vorderseite heraus, bis diese vollständig geöffnet ist, und befestigen Sie die beiden Enden mit dem Klettverschluss am Hüftgürtel.
  -  Vergewissern Sie sich, dass die Vorlage sicher und bequem zwischen den Beinen befestigt ist.

- liegend**
-  Öffnen Sie den Gürtel des iD Expert Belts. Falten Sie die Vorlage der Länge nach zur Hälfte und lockern Sie diese.
  -  Drehen Sie sich auf die Seite und legen Sie die Vorlage von vorne nach hinten zwischen die Beine. Legen Sie den Hüftgürtel mit dem Klettverschluss um die Hüfte. Heben Sie die Vorlage nach oben zwischen die Beine.
  -  Drehen Sie sich auf den Rücken und ziehen Sie die Vorderseite der Vorlage vollständig heraus. Richten Sie die Vorlage mittig aus.
  -  Befestigen Sie dann die beiden Enden mit dem Klettverschluss am Gürtel und vergewissern Sie sich, dass die Vorlage sicher und bequem zwischen den Beinen befestigt ist.



**WIR BRINGEN  
 VERÄNDERUNG**

**orizon**

REINVENTING CONTINENCE CARE TOGETHER



SMARTES INKONTINENZPRODUKT



CLIP-ON



MOBILE APP & WEB

Die smarte Lösung von Orizon ist eine bahnbrechende digitale End-to-End-Innovation. Diese wurde von Ontex entwickelt, um das Leben von Menschen mit Inkontinenz zu verbessern. Die integrierten Sensoren in Verbindung mit dem Clip-On bieten einen vernetzten Pflege-Service. Die Pflegekräfte werden benachrichtigt, wenn das Inkontinenzprodukt gewechselt werden muss. Dies führt zu weniger Leckagen, höherer Arbeitszufriedenheit, mehr Zeit für menschliche Interaktion und zu einer Optimierung der Pflegekosten.

## PFLEGE. NEXT LEVEL.

Die Anforderungen im Gesundheitswesen sind erheblich gestiegen:

- die Bevölkerung wächst und wird älter
- die Prävalenz von Inkontinenz in Pflegeheimen liegt bei über 70%
- die Pflegekräfte verbringen die Hälfte ihrer Zeit mit inkontinenzbezogenen Aufgaben\*
- hohe Fluktuation in Pflegeheimen

Dies hat die Inkontinenzversorgung revolutioniert:  
Die **Orizon Smart Solution**.

In einer digitalisierten Welt,  
kann die Technologie das  
Wohlbefinden von  
Bewohnern und  
Pflegekräften in vielerlei  
Hinsicht verbessern!

## DIE LÖSUNG



## DIE PRODUKTE

	<b>M2 PLUS</b> 5640260280	<b>L2 PLUS</b> 5640360280	<b>M4 EXTRA PLUS</b> 5640270280	<b>L4 EXTRA PLUS</b> 5640370280	<b>M6 SUPER</b> 5640275280	<b>L6 SUPER</b> 5640375280
	80 cm 125 cm	115 cm 155 cm	80 cm 125 cm	115 cm 155 cm	80 cm 125 cm	115 cm 155 cm
	x28	x28	x28	x28	x28	x28
	<b>L2 PLUS</b> 5340260420	<b>L4 EXTRA PLUS</b> 5340270420	<b>XL5 EXTRA PLUS</b> 5340370210	<b>L5 SUPER</b> 5340275210	<b>XL6 SUPER</b> 5340260420	
	Long 64 cm	Long 64 cm	Extra long 74 cm	Long 64 cm	Extra long 74 cm	
	x21	x21	x21	x21	x21	

## DIE VORTEILE

### MEHR KOMFORT FÜR DIE BEWOHNER\*INNEN

- Personalisierte Pflege und richtige Produktauswahl zur Gewährleistung von Komfort und Würde
- Nur notwendige Eingriffe: Vermeidung von Mehrfachkontrollen bei Tag und Nacht, Verbesserung der Schlafqualität

### HÖHERE ARBEITZUFRIEDENHEIT UND MEHR ZEIT FÜR PERSÖNLICHE INTERAKTION

- Ein effizienterer Arbeitsablauf, der sich an den persönlichen Bedürfnissen und nicht an Routineaufgaben orientiert
- Optimierte Pflege: Verringerung der Anzahl von Kontrollen und Produktwechseln, der Menge und des Schweregrads von Leckagen\* und folglich der unverhältnismäßig hohe Zeitaufwand für die Inkontinenzversorgung von heute

### OPTIMIERTE GESAMTKOSTEN DER INKONTINENZPFLEGE

- Direkte Kosten: Vermeidung von Mehrverbrauch durch unnötige Produktwechsel
- Indirekte Kosten: Wäscherei, da weniger Leckagen auftreten\*
- Nachhaltigkeitskosten: Reduzierung des Gesamtabfalls und der Wäschebelastung



Weitere Infos unter:  
[orizon-solutions.com/de](https://orizon-solutions.com/de)

